





SCHEMAT LOKALIZACJI LOKALU MIESZKALNEGO

LEGENDA:

-  - Lokal mieszkalny
-  - Obszar z wyłącznym prawem do korzystania przez właściciela
-  - Miejsca parkingowe na terenie
-  - Zieleń / Ogródki / Tarasy

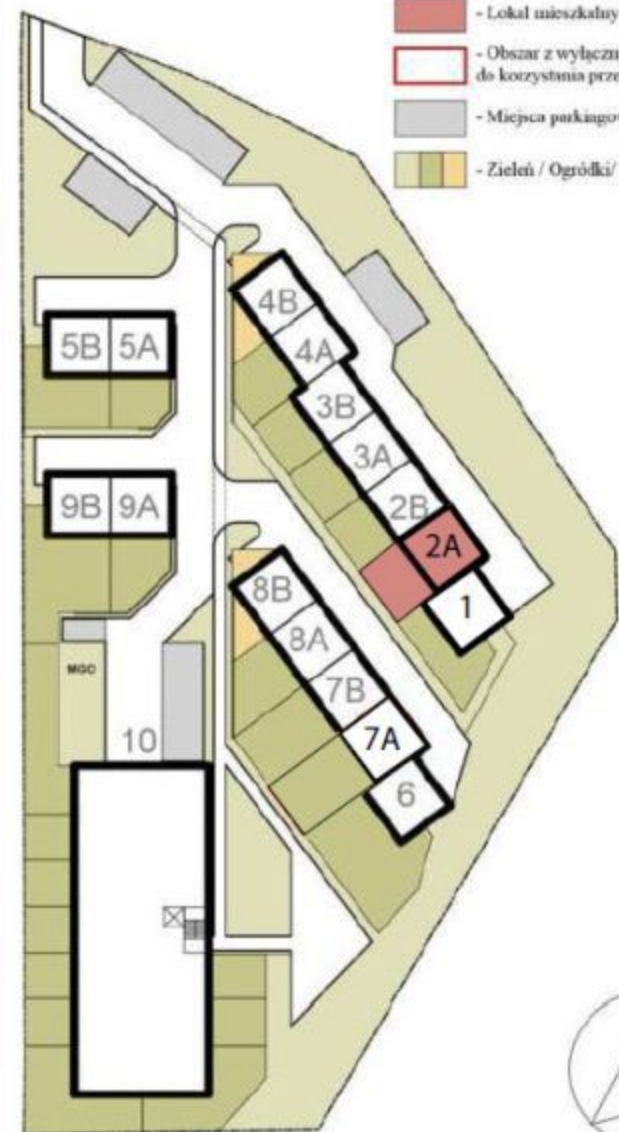

GARAŻ

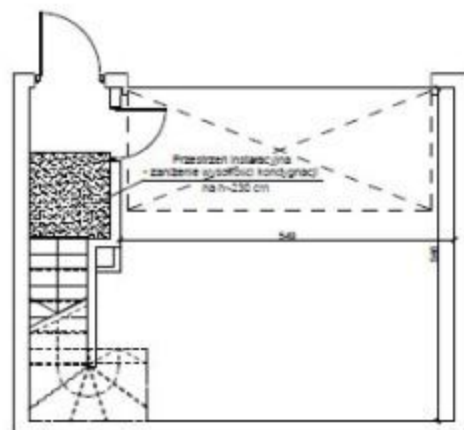

PARTER

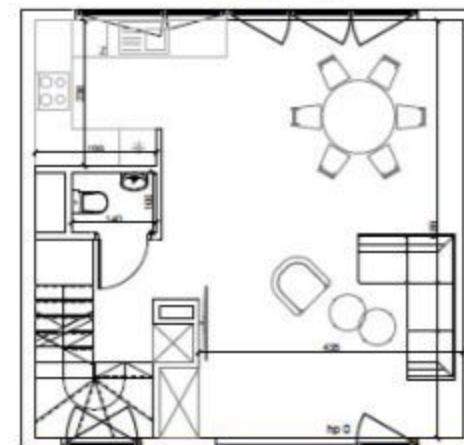

40,34 m²

I PIĘTRO

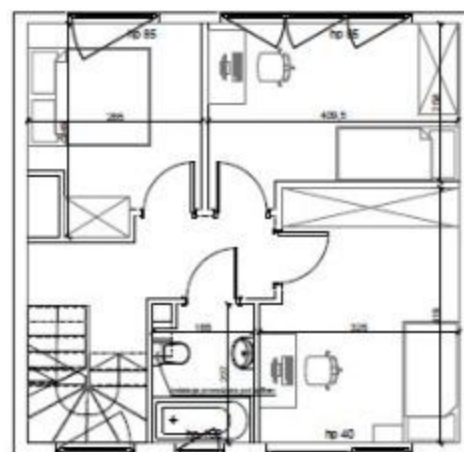

PODDASZE

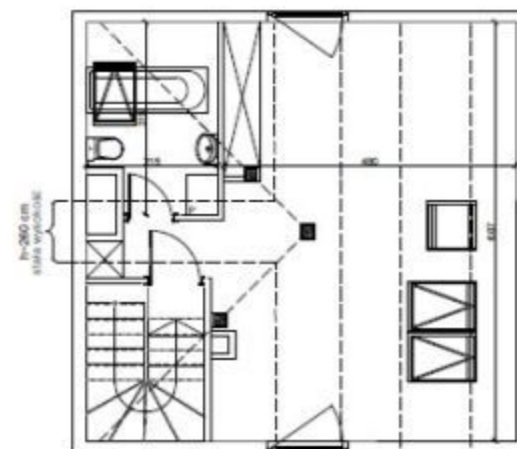

h=260 cm strop wysoki

Schemat ma charakter jedynie poglądowy, w przypadku ewentualnych rozbieżności pomiędzy schematem a projektem budowlanym, wiatary jest niekier burzawiany.